



Find out MORE

Assemble me.
Let the guiding
light brighten
your nights!



UGEAR'S

Mechanical models

Split Rock Lighthouse Маяк Спліт-Рок

FRA Phare Split Rock

DEU Der Leuchtturm von Split Rock

SPA Faro de Split Rock

ITA Faro di Split Rock JPN スプリットロック灯台

CHI 斯普利特岩灯塔 POR Farol de Split Rock

POL Latarnia morska Split Rock KOR 스플릿 락 라이트하우스

Assembly instructions Інструкція зі складання

FRA Notice d'assemblage. DEU Aufbauanleitung.

SPA Instrucciones de montaje. ITA Istruzioni di montaggio.

JPN 組み立て説明書 CHI 装配说明书 POR Instruções de montagem.

POL Instrukcja montażu. KOR 조립 설명서.

ENG

Assembly instructions:
Remove model parts from the hanger board as illustrated below. Careful not to break parts. If a part does not remove easily, carefully cut it out with a knife. This model is intended for self-assembly without glue. If you have difficulty installing the axles, try waxing them with a regular candle. All moving parts can also be waxed during assembly to reduce friction when operating the model.

CHI

装配说明
将模型部件按插图示，从胶合板取下。小心不要损坏件。如果取下时候有难度，请用小刀小心的切割连接点。这个产品不需要胶水粘接。如果安装转轴的时候有难度，请用普通的蜡加以润滑。所有的转动部分也需要打蜡润滑。

UKR

Інструкція зі складання:
Витягніть з дошки позначені на схемі деталі. Намагайтеся їх не зламати. Якщо деталь не виймається, надсічіть перемички ножем. Конструкція збирається без клею. У разі виникнення труднощів з протягуванням вісі в отвір, потріть деталь об звичайну свічку. Також можна змастити свічкою всі деталі механізму, що рухаються, щоб зменшити тертя при обертанні.

POR

Instruções de montagem:
Remova as peças do modelo da placa de suporte conforme ilustrado abaixo com cuidado para não quebrá-las. Se uma peça não puder ser removida facilmente, corte-a cuidadosamente com uma faca. Este modelo foi feito para ser montado de forma prática, sem precisar usar cola. Se você tiver dificuldade em instalar os eixos, tente passar um pouco de cera, como por exemplo, a de uma vela comum. Todas as peças móveis também podem ser enceradas durante a montagem para reduzir o atrito ao operar o modelo.

FRA

Notice d'assemblage:
Faites sortir de la planche les pièces comme indiquées sur le schéma. Tâchez de ne pas les casser. Si la pièce ne sort pas, incisez les collages/fixations avec un couteau. La construction est à assembler sans colle. Si il est difficile d'introduire l'axe en bois dans l'orifice, frottez au préalable l'axe ou les pièces contre une bougie. Pour améliorer le glissement, traitez les pièces de frottement mobiles du mécanisme avec une bougie au cours d'assemblage.

POL

Instrukcja montażu:
Delikatnie wyciągaj z deseczki wskazane w schemacie detale, starając się nie połamąć elementów. Jeśli detal nie poddaje się, podetnij wiązadła nożem. Konstrukcje składa się bez kleju. Jeśli napotkasz trudności z instalacją drewnianej osi w otwórce, potrzyj na początku oś lub detale o woskową świecę. Dla lepszego poślizgu polecano smarowanie ruchomych części mechanizmu zwykłą świecą podczas montażu.

DEU

Aufbauanleitung:
Bitte die in der Zeichnung angegebenen Teile aus der Platte herausnehmen. Versuchen Sie bitte diese nicht zu brechen. Wenn sich ein Teil nicht herausnehmen lässt, schneiden Sie die Stege mit dem Messer leicht an. Das Modell wird ohne Klebstoffe zusammengebaut. Lässt sich eine Achse nur schwer in eine Öffnung einführen, reiben Sie diese mit einer Kerze etwas ein. Für besseres Gleiten schmierien Sie alle beweglichen Teile mit einer Kerze.

KOR

조립 설명:
부품이 손상되지 않도록 주의하여 보드에서 떼어냅니다. 만약 부품이 잘 떨어지지 않으면 연결 부분을 칼로 절단 한 후 떼어내면 쉽게 떼어 낼 수 있습니다. 본 제품은 접착제가 없이 조립이 가능하도록 설계되어 있습니다. 만약 축이 잘 끼워지지 않는 경우 양초를 축에 바른 후 끼워 보세요. 모든 구동 부위는 제품 구동 시 원활한 작동이 가능하도록 조립 과정에서 윤활제(양초)양초를 발라 주세요.

SPA

Instrucciones de montaje:
Saque de la tabla las piezas marcadas en el esquema. Trate de no romperlas. Si una pieza no se saca, haga una incisión. La construcción va sin pegamento. Si tiene dificultades con la instalación del eje de madera en un agujero, frote primero el eje o las piezas contra una vela. Para un mejor deslizamiento, lubrique durante el montaje las piezas móviles del mecanismo con una vela común.

ITA

Istruzioni di montaggio:
Estrarre dal telaio i particolari indicati nello schema. Fare attenzione a non romperli. Se un particolare non si stacca, tagliare delicatamente gli elementi di collegamento con un coltello. L'assieme viene realizzato senza colla. In caso di difficoltà nell'inserimento di un perno in legno, è necessario sfregare il perno o il particolare con un po' di cera. Per uno scorrimento migliore incerare le parti mobili del meccanismo durante l'assemblaggio.

JPN

組み立て説明書:
部品に傷をつけないよう注意しながらボードから外してください。部品が外れにくい場合は連結部分をカッターで切ってから外すと外しやすいです。本製品は、接着剤がなくても組み立てができるように設計されています。もしアクスル(駆動部)が、歯車の動きがにぶい場合は、口ウソクをアクスルに塗ってください。全ての駆動部分は製品を動かす時、滑らかに動くように潤滑剤である口ウソクを塗りながら組み立てます。

ENG Warning! **UKR** Увага! **FRA** Attention! **DEU** Achtung! **SPA** Precaución!
ITA Attenzione! **JPN** 注意! **CHI** 注意! **POR** Atenção! **POL** Uwaga! **KOR** 주의!



ENG Do not use a lighted candle! **UKR** Не підпалювати!
FRA Ne pas brûler! **DEU** Nicht anzünden!
SPA ¡No encender! **ITA** Non dare fuoco!
JPN 火のついた口ウソクの使用はお止めください。
CHI 请勿点燃，请勿靠近火源！ **POR** Não use uma vela acesa!
POL Nie podpalać! **KOR** 불이 붙은 초를 이용하지 마세요!

ENG Customer support **UKR** Служба підтримки **FRA** Service client **DEU** Kundendienst
SPA Servicio al cliente **ITA** Servizio di supporto **JPN** お客様窓口 **CHI** 客户支持
POR Atendimento ao cliente **POL** Wsparcie klienta **KOR** 고객센터

customerservice@ugearsmodels.com



ENG Pay attention. Check position of the part. **UKR** Зверніть увагу. Перевірте розташування елемента. **FRA** Faites attention. Vérifiez l'adposition de l'élément. **DEU** Bitte Beachten. Prüfen Sie die Einbaulage des Elementes. **SPA** Atención. Compruebe la situación del elemento. **ITA** Prestare attenzione. Controllare la posizione del componente. **JPN** 方向及び位置に注意して組み立ててください。 **CHI** 注意！检查部件方向和位置 **POR** Preste atenção. **POL** Zwróć uwagę. Sprawdź lokalizację elementu. **KOR** 방향 또는 위치에 주의해서 조립해 주세요.



ENG Sand to remove burrs. **UKR** Видалить задирки. **FRA** Éliminez les bavures. **DEU** Grate entfernen. **SPA** Quite las rebabas. **ITA** Togliere le bave. **JPN** バリ取りのサンドペーパー **CHI** 磨掉毛刺 **POR** Lixe para remover as rebarbas. **POL** Usuń zadziory. **KOR** 거친 부분을 다듬어 주세요.



ENG Wax the part with a regular candle (rub with a candle). **UKR** Змастіть деталь звичайною свічкою (потріть об свічку). **FRA** Lubrifiez la pièce avec une bougie ordinaire (frottez contre la bougie). **DEU** Reiben Sie das Teil mit einer einfachen Kerze etwas ein. **SPA** Engrase la pieza con una vela común (frote con una vela). **ITA** Incerare il componente (Sfregare con la cera). **JPN** された部分に潤滑剤としてロウソクを塗ってください。 **CHI** 用普通蜡烛涂抹润滑部件 **POR** Encere a peça com uma vela comum (esfregue com uma vela). **POL** Przesmaruj zwykłą świecą. **KOR** 표시된 부분에 윤활을 위해 초를 칠해 주세요.



ENG Check the mechanism for smoothness and accuracy of movement. Operate the mechanism so the parts would seat-in. **UKR** Перевірте механізм на плавність і точність ходу. Розробіть механізм. **FRA** Vérifiez si le mécanisme fonctionne en douceur et avec précision. Faites fonctionner le mécanisme jusqu'à son fonctionnement normal. **DEU** Prüfen sie den Mechanismus bezüglich der Laufruhe und der Genauigkeit des Ganges. Betätigen Sie den Mechanismus mehrmals. **SPA** Verifique la suavidad y precisión del mecanismo. Desarrolle el mecanismo. **ITA** Controllare la scorrevolezza e la precisione del movimento. Far funzionare il meccanismo. **JPN** 駆動部分が滑らかに動くかを確認しながら作業をすすめます。 **CHI** 检查机构的运行平稳度和精确度。调整机构。 **POR** Teste a suavidade e precisão do movimento do mecanismo. Opere o mecanismo para que as peças se encaixem. **POL** Sprawdź płynność i dokładność ruchu mechanizmu. Dopracuj mechanizm. **KOR** 구동 부분의 원활한 작동과 정확한 움직임을 확인하세요.



ENG Spare parts.
UKR Запасні деталі.
FRA Pièces de rechange.
DEU Ersatzteile.
SPA Piezas de repuesto.
ITA Pezzi di ricambio.

JPN 予備部品。
CHI 备用件。
POR Peças de reposição.
POL Części zamienne.
KOR 여유 부품입니다.

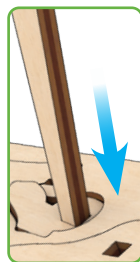
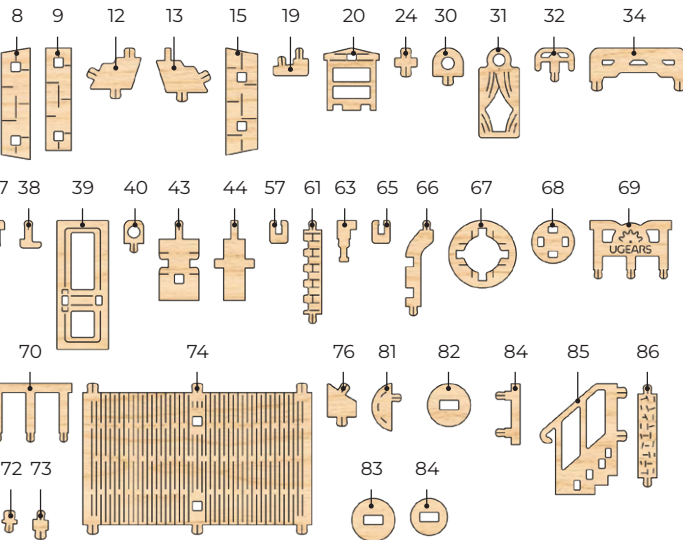

ENG This is not a structural component; it is a tool for measurement and assembly. **UKR** Це не деталь конструкції, а допоміжний інструмент для складання або вимірювання відстаней. **FRA** Cette pièce ne fait pas partie de la construction mais constitue un outil annexe pour l'assemblage ou la mesure des distances. **DEU** Es ist kein Teil der Konstruktion, sondern ein Hilfselement für den Zusammenbau oder für das Messen der Abstände. **SPA** No es una pieza de la construcción sino un instrumento auxiliar para montar o para medir distancias. **ITA** Non è un componente del modello, ma un'attrezzatura aggiuntiva per il montaggio o il rilievo delle quote. **JPN** この部品は完成時の部品ではなく、組み立てをサポートしたり測定する道具です。 **CHI** 这不是装配零部件，是一种测量及安装辅助工具。 **POR** Este não é um componente estrutural, é uma ferramenta para medição e montagem. **POL** To nie detal konstrukcji, a pomocnicze narzędzie dla montażu i wymiaru odległości. **KOR** 이 부품은 조립을 위한 부품이 아니고 조립을 돕거나 측정을 위한 도구입니다.

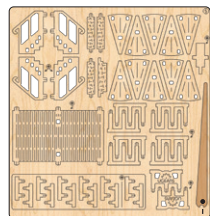
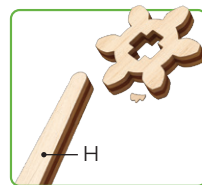

ENG Clean the burrs on the parts using the universal "Helper" (H) instrument. **UKR** Очистіть задирки на деталях за допомогою універсального інструменту «Helper» (H). **FRA** Nettoyez les bavures sur les pièces à l'aide de l'outil universel «Helper» (H). **DEU** Entfernen Sie die Grate an den Teilen mit dem "Helper" Universalwerkzeug (H). **SPA** Limpie las rebabas de las piezas utilizando la herramienta universal "Helper" (H). **ITA** Pulisci le sbavature residue sui pezzi utilizzando l'utensile universale "Helper" (H). **JPN** 万能器具「ヘルパー」(H)を使って、部品のバリを掃除する。 **CHI** 用通用的“帮手”(H)仪器清理零件上的毛刺。 **POR** Limpar as rebarbas das peças com o instrumento universal "Helper" (H). **POL** Oczyszcz zadziory na częściach za pomocą uniwersalnego narzędzia "Helper" (H). **KOR** 유니버설 헬퍼 (H)를 사용하여 불순물을 제거하세요.

ENG Before starting the assembly, it is necessary to check the functionality of all components (connection board **(a)**, LED **(b)**, battery pack **(c)**).

Connect all components according to the diagram in the image (1).

There are two pairs of connectors on the board for wire connection (red '+' and black '-):

- The connector opposite the USB-C port **(d)** is intended for connecting wires from the battery pack.
- The connector opposite the switch **(e)** is intended for connecting the LED."

To connect wires to the connectors (2) (properly fixed wires should hold securely and not fall out of the connector):

- Press and hold the button **(f)**.
- Insert the wire into the hole until it stops **(g)**.
- Release the button **(f)**.

To check the LEDs after connecting all elements, follow these steps (3) (if all elements are correctly connected in the diagram and functional, the LED should light up):

- Connect the board via the USB-C connector using a cable* and switch the toggle switch to the 'ON' position (after checking, switch the toggle switch to 'OFF' and disconnect the cable from the USB-C connector).
- Insert batteries* into the battery pack and switch the toggle switch to the 'ON' position (after checking, switch the toggle switch to 'OFF' and disconnect the cable from the USB-C connector).

*Not included in the kit

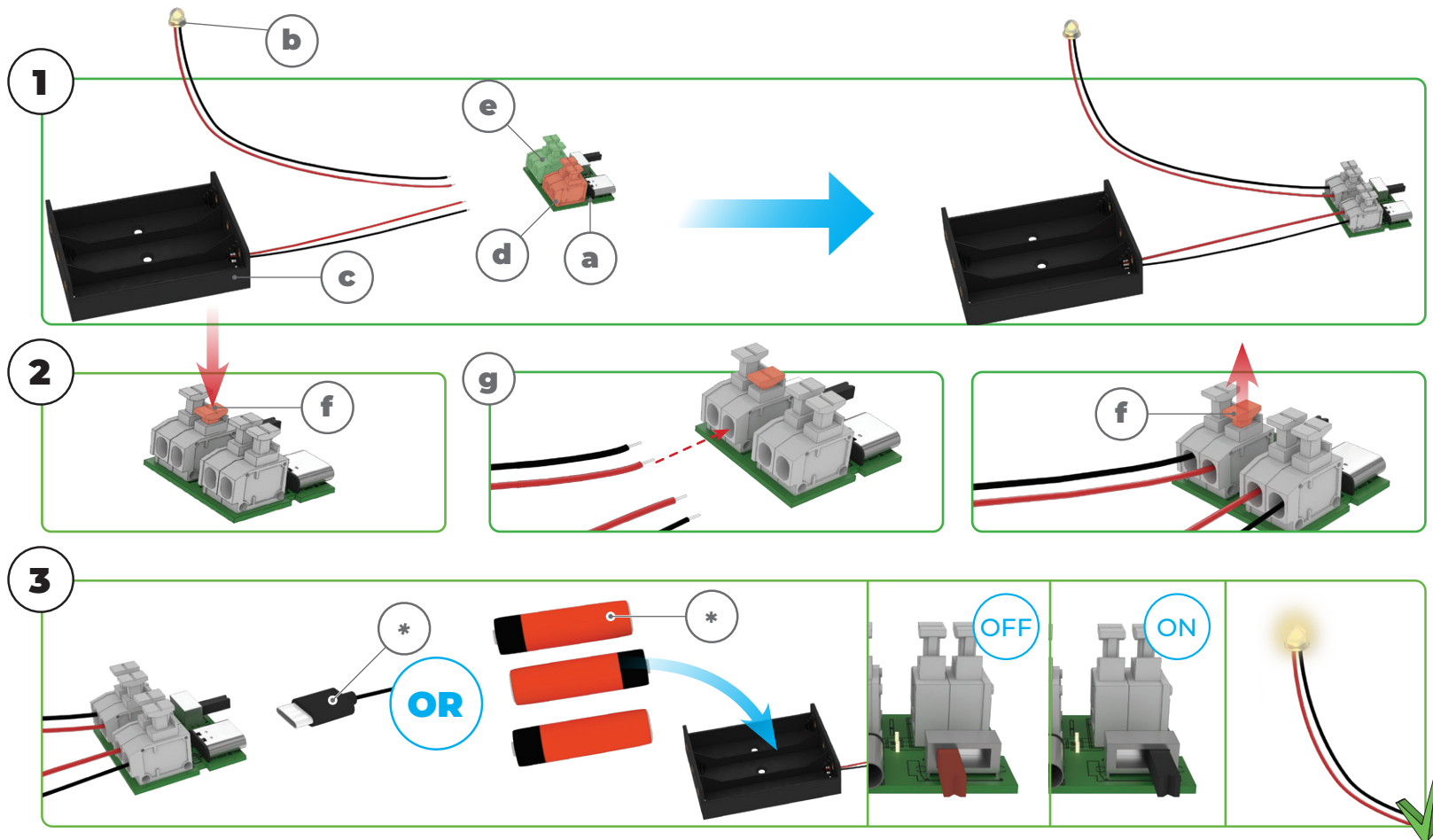

UKR

Перед початком складання необхідно перевірити справність усіх компонентів (плата підключення (a), світлодіод (b), батарейний блок (c)).

З'єднайте всі компоненти згідно зі схемою на зображенні (1).

На платі є дві пари роз'ємів для підключення дротів (червоний «+» та чорний «-»):
- Роз'єм навпроти USB-C (d) призначений для підключення дротів від батарейного блоку.
- Роз'єм навпроти перемикача (e) призначений для підключення світлодіода.

Підключення дротів до роз'ємів (2) (правильно зафіксований дріт має добре триматись і не випадати з роз'єму):
- Натисніть і тримайте кнопку (f).
- Вставте дріт в отвір до упору (g).
- Відпустіть кнопку (f).

Для перевірки світлодіодів після з'єднання всіх елементів виконайте наступні кроки (3) (при правильному підключенні всіх елементів у схемі та їх справності світлодіод має світитися):
- Підключіть плату через роз'єм USB-C кабелем* і переведіть перемикач в положення «ON» (після перевірки переведіть перемикач в положення «OFF» та від'єднайте кабель від роз'єму USB-C).
- Вставте батарейки* в батарейний блок і переведіть перемикач в положення «ON» (після перевірки, переведіть перемикач в положення «OFF» та від'єднайте кабель від роз'єму USB-C)."

* До набору не входить

FRA

Avant de commencer l'assemblage, il est nécessaire de vérifier le bon fonctionnement de tous les composants (panneau de connexion (a), LED (b), batterie (c)).

Reliez tous les composants en fonction du schéma (1).

Le panneau possède deux paires de connecteurs pour branchement des fils (rouge "+" et noir "-"):
- Le connecteur à l'opposé du port USB C (d) est destiné au branchement des fils du bloc-batterie.
- Le connecteur opposé à l'interrupteur (e) est destiné au branchement de la LED."

Pour relier les fils aux connecteurs (2) (des fils correctement sécurisés doivent tenir correctement et ne pas sortir du connecteur):
- Appuyez et maintenez le bouton (f).
- Insérez le fil dans le perçage jusqu'au bout (g).

Pour vérifier les LED après branchement de tous les éléments, suivez ces étapes (3) (si tous les éléments sont branchés correctement comme sur le schéma et fonctionnels, la LED doit s'allumer):
- Connectez le panneau avec le connecteur USB C à l'aide d'un câble* et positionnez l'interrupteur sur ""ON"" (après vérification, positionnez l'interrupteur sur ""OFF"" et débranchez le câble du connecteur USB C).
- Insérez les piles* dans le bloc-batterie et positionnez l'interrupteur sur ""ON"" (après vérification, positionnez l'interrupteur sur ""OFF"" et débranchez le câble du connecteur USB C).

*Non inclus dans le kit

DEU

Vor Beginn des Zusammenbaus, müssen alle Komponenten auf ihre Funktionsfähigkeit geprüft werden (Anschlussplatine (a), LED (b) und Batterie-Pack (c)).

Schließen Sie alle Komponenten gemäß dem Diagramm in Abbildung (1) an.

An der Platine gibt es zwei Paar Anschlüsse für Kabelverbindung (rot '+' und schwarz '-'):
- Der Anschluss gegenüber dem USB-C-Port (d) ist für den Anschluss von Kabeln des Batterie-Packs vorgesehen.
- Der Anschluss gegenüber dem Schalter (e) ist für den Anschluss der LED vorgesehen.

Anschließen der Kabel an die Anschlüsse (2) (korrekt angebrachte Kabel müssen sicher halten und dürfen sich nicht vom Anschluss lösen):
- Den Knopf (f) betätigen und gedrückt halten.
- Das Kabel bis zum Anschlag in die Öffnung schieben (g).
- Den Knopf (f) loslassen.

Um die Funktion der LEDs nach dem Anschluss aller Elemente zu prüfen, folgen Sie bitte diesen Schritten (3) (wenn die Elemente funktionsfähig und korrekt gem. Diagramm angeschlossen sind, müssen die LED aufleuchten):
- Die Platine über den USB-C-Stecker mithilfe eines Kabels* anschließen und den Kippschalter auf „ON“ stellen (nach Abschluss der Prüfung, den Kippschalter wieder auf „OFF“ stellen und das Kabel aus dem USB-C-Stecker ziehen).
- Batterien* in den Batterie-Pack einsetzen und den Kippschalter auf „ON“ stellen (nach Abschluss der Prüfung, den Kippschalter wieder auf „OFF“ stellen und das Kabel aus dem USB-C-Stecker ziehen).

* Nicht im Bausatz enthalten.

SPA

Antes de empezar con el montaje, debe verificar el funcionamiento de todos los componentes (la placa de conexiones (a), el LED (b), el pack de pilas (c)).

Conecte todos los componentes conforme al diagrama de la ilustración (1).

Hay dos pares de conectores para la conexión de cables en la placa (rojo '+' y negro '-'):
- El conector enfrente del puerto USB-C (d) es para conectar cables del pack de pilas.
- El conector enfrente del interruptor (e) es para la conexión del LED.

Conexión de cables a los conectores (2) (los cables correctamente conectados deben mantenerse fijos en la abertura sin caerse del conector):
- Pulsar y mantener pulsado el botón (f).
- Insertar el cable en la abertura hasta que haga tope (g).
- Soltar el botón (f).

Una vez conectados todos los elementos, siga los siguientes pasos (3) para verificar los LEDs (si todos los elementos funcionan y están correctamente conectados según el diagrama, el LED debería encenderse):
- Conectar la placa por el puerto USB-C mediante un cable* y colocar el conmutador en su posición "ON" (después de la verificación, volver a poner el conmutador en "OFF" y desconectar el cable del conector USB-C).
- Insertar pilas* en el pack de pilas y colocar el conmutador en su posición ""ON"" (después de la verificación, volver a poner el conmutador en ""OFF"" y desconectar el cable del conector USB-C).

*No incluidos en el kit de montaje.

ITA

Prima di iniziare il montaggio, è necessario verificare la funzionalità di tutti i componenti (scheda di connessione (a), LED (b), pacco batteria(c)).

Collegare tutti i componenti secondo lo schema illustrato nell'immagine (1).

Sulla scheda si trovano due coppie di connettori per il collegamento dei fili (rosso '+' e nero '-'):
- Il connettore di fronte alla porta USB-C (d) è dedicato al collegamento dei fili del pacco batteria.
- Il connettore di fronte all'interruttore (e) è dedicato al collegamento del LED.

Per collegare i fili ai connettori (2) (i fili devono essere fissati correttamente e non devono staccarsi dal connettore):
- Tenere premuto il pulsante (f).
- Inserire il filo nel foro fino all'arresto (g).
- Rilasciare il pulsante (f).

Per verificare i LED dopo aver collegato tutti gli elementi, seguire questi passaggi (3) (se tutti gli elementi sono collegati correttamente come da schema e sono funzionanti, il LED dovrebbe accendersi):
- Collegare la scheda tramite il connettore USB-C con un cavo* e portare l'interruttore a levetta in posizione "ON" (dopo la verifica, riportare l'interruttore a levetta in posizione "OFF" e scollegare il cavo dal connettore USB-C).
- Inserire le batterie* nel pacco batterie e portare l'interruttore a levetta in posizione "ON" (dopo la verifica, riportare l'interruttore a levetta in posizione "OFF" e scollegare il cavo dal connettore USB-C).

*Non incluso nel kit

JPN

組み立てを始める前に、すべての部品（接続ボード (a)、LED (b)、バッテリーパック (c)）の機能を確認してください。

画像 (1) の図に従って、すべての部品を接続します。

接続ボードにはワイヤ接続用の2組のコネクタがあります (赤い '+' と黒い '-') :

- USB Type-Cポート (d) の反対側のコネクタは、バッテリーパックとのワイヤ接続用です。
- スイッチ (e) の反対側のコネクタは、LEDの接続用です。

コネクタ (2) にワイヤを接続する時は (ワイヤがコネクタから外れないようにしっかりと固定してください) :

- ボタン (f) を押し続けます。
- ワイヤを差し込み口に挿入し、奥まで押し込みます (g)。
- ボタン (f) を離します。

すべての部品を接続した後に、LEDを確認するには、以下の手順 (3) に従ってください (図にある通りにすべての部品が正しく接続され、動作していれば、LEDが点灯するはずです) :

- ケーブル*をUSB-Cコネクタに差し込みボードを接続し、トグルスイッチを 'ON' に切り替えます (確認後、トグルスイッチを 'OFF' に切り替え、USB-Cコネクタからケーブルを取り外します)。
- バッテリー*をバッテリーパックに挿入し、トグルスイッチを 'ON' に切り替えます (確認後、トグルスイッチを 'OFF' に切り替え、USB-Cコネクタからケーブルを取り外します)。

*キットには含まれません

CHI

在开始组装之前，有必要检查所有组件（连接板 (a)、LED (b)、电池组 (c)）的功能。

根据图 (1) 中的图表连接所有组件。

板上有两对连接器用于接线（红色 "+" 和黑色 "-"）：-USB-C端口 (d) 对面的连接器用于连接电池组的电线。-开关 (e) 对面的连接器用于连接LED。

将电线连接到连接器 (2)（正确固定的电线应牢固固定，不会从连接器中脱落）：-按住按钮 (f) 。-将电线插入孔中，直到其停止 (g) 。-松开按钮 (f) 。

要在连接所有元件后检查LED，请执行以下步骤 (3)（如果所有元件在图中正确连接并正常工作，则LED应亮起）：-使用电缆*通过USB-C连接器连接板，并将拨动开关切换到“ON”位置（检查后，将拨动开关转换到“OFF”，然后断开电缆与USB-C连接器的连接）。-将电池*插入电池组，并将拨动开关切换到“ON”位置（检查后，将拨动开关转换到“OFF”位置，然后断开电缆与USB-C连接器的连接）。

*不含有组件中

POR

Antes de iniciar a montagem, é necessário verificar a funcionalidade de todos os componentes (placa de ligação (a), LED (b), bateria (c)).

Ligar todos os componentes de acordo com o esquema da imagem (1).

Existem dois pares de conectores na placa para ligação dos fios (vermelho '+' e preto '-):

- O conetor oposto à porta USB-C (d) destina-se a ligar os fios do conjunto de bateria.
- O conetor oposto ao interruptor (e) destina-se a ligar o LED.

Para ligar os fios aos conectores (2) (os fios corretamente fixados devem ficar bem fixos e não devem soltar-se do conetor):

- Premir e manter premido o botão (f).
- Introduzir o fio no orifício até este parar (g).
- Soltar o botão (f).

Para verificar os LEDs depois de ligar todos os elementos, seguir estes passos (3) (se todos os elementos estiverem corretamente ligados no esquema e funcionais, o LED deve acender-se):

- Ligar a placa através do conetor USB-C com um cabo* e colocar o interruptor basculante na posição "ON" (depois de verificar, colocar o interruptor basculante na posição "OFF" e desligar o cabo do conetor USB-C).
- Inserir as pilhas* no conjunto de pilhas e colocar o interruptor basculante na posição "ON" (depois de verificar, colocar o interruptor basculante na posição "OFF" e desligar o cabo do conetor USB-C).

*Não incluído no kit

POL

Przed rozpoczęciem montażu należy sprawdzić działanie wszystkich komponentów (płytką połączeniowa (a), dioda LED (b), akumulator (c)).

Podłącz wszystkie komponenty zgodnie ze schematem na ilustracji (1).

Na płycie znajdują się dwie pary złączy do podłączenia przewodów (czerwony "+" i czarny "-):

- Złącze naprzeciwko portu USB-C (d) jest przeznaczone do podłączania przewodów z akumulatora.
- Złącze naprzeciwko przełącznika (e) jest przeznaczone do podłączenia diody LED.

Podłącz przewody do złączy (2) (prawidłowo zamocowane przewody powinny trzymać się pewnie i nie wypadać ze złącza):

- Naciśnij i przytrzymaj przycisk (f).
- Włóż przewód do otworu, aż się zatrzyma (g).
- Zwolnij przycisk (f).

Aby sprawdzić diody LED po podłączeniu wszystkich elementów, wykonaj następujące kroki (3) (jeśli wszystkie elementy są prawidłowo podłączone na schemacie i działają, dioda LED powinna się zaświecić):

- Podłącz płytkę przez złącze USB-C za pomocą kabla* i przełącz przełącznik dwustabilny do pozycji "ON" (po sprawdzeniu przełącz przełącznik dwustabilny do pozycji "OFF" i odłącz kabel od złącza USB-C).
- Włóż baterie* do zestawu baterii i przełącz przełącznik do pozycji "ON" (po sprawdzeniu przełącz przełącznik do pozycji "OFF" i odłącz kabel od złącza USB-C).

*Nie wchodzi w skład zestawu

KOR

조립을 시작하기 전에 모든 구성품(연결 보드(a), LED(b), 배터리 팩(c))의 기능을 확인할 필요가 있습니다.

이미지(1)의 다이어그램에 따라 모든 구성 요소를 연결합니다.

선 연결을 위해 보드에 두 쌍의 커넥터(빨간색 '+'와 검은색 '-')가 있습니다:

- USB-C 포트(d)의 반대편 커넥터는 배터리 팩으로부터 와이어를 연결하기 위한 쓰임.
- 스위치 반대쪽 커넥터(e)는 LED를 연결하기 위한 쓰임.

커넥터(2)에 와이어를 연결하려면 적절하게 고정된 와이어가 단단히 고정되어 커넥터에서 빠지지 않아야 합니다:

- 버튼(f)을 길게 누릅니다.
- 와이어가 멈출 때까지 구멍에 삽입합니다(g).
- 버튼을 푸십시오(f).

모든 요소를 연결한 후 LED를 확인하려면 다음 (3) 단계를 따르십시오(모든 요소가 다이어그램에 올바르게 연결되어 있고 작동 중인 경우 LED가 켜집니다):

- 케이블*을 사용하여 USB-C 커넥터를 통해 보드를 연결하고 토글 스위치를 'ON' 위치로 전환합니다(확인 후 토글 스위치를 'OFF'로 전환하고 USB-C 커넥터에서 케이블을 분리합니다).
- 배터리 팩에 배터리*를 넣고 토글 스위치를 'ON' 위치로 전환합니다(확인 후 토글 스위치를 'OFF'로 전환하고 USB-C 커넥터에서 케이블을 분리합니다).

*키트에 포함되지 않음

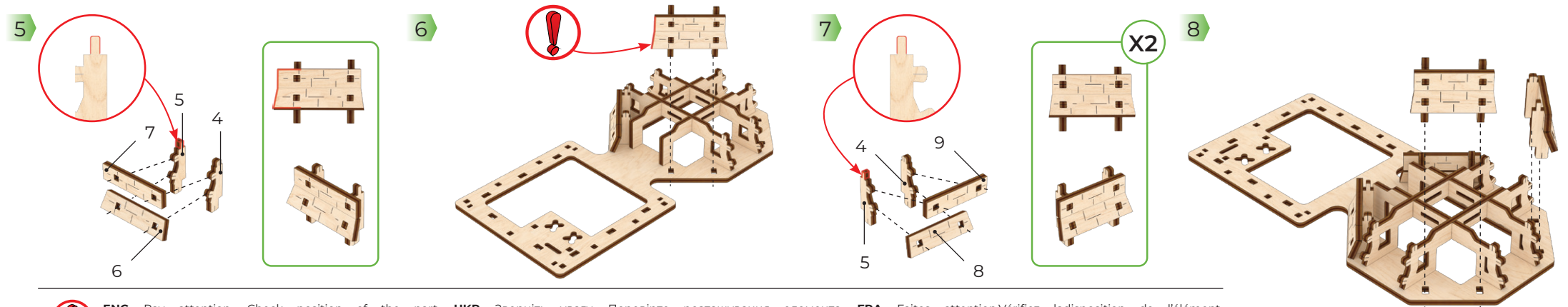
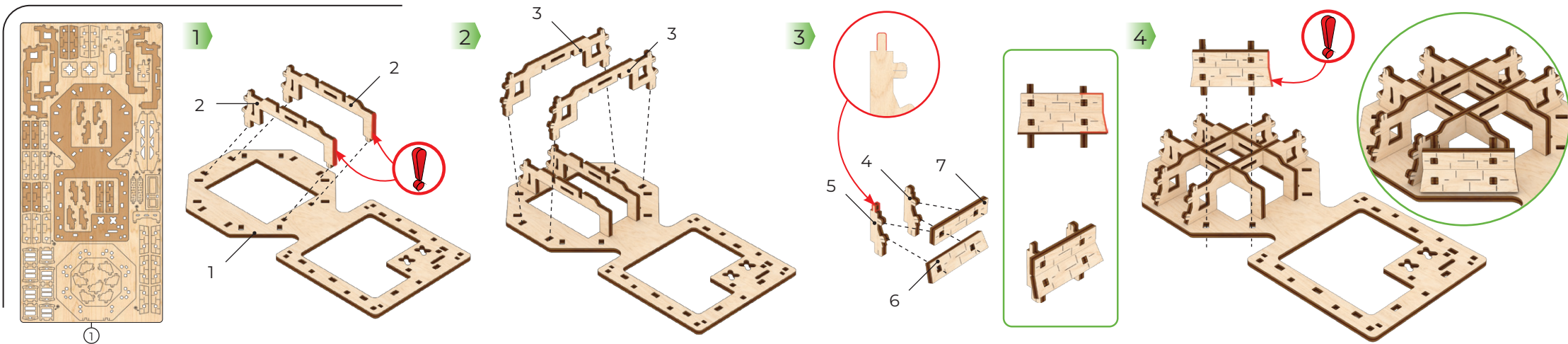

ENG Pay attention. Check position of the part. **UKR** Зверніть увагу. Перевірте розташування елемента. **FRA** Faites attention. Vérifiez la disposition de l'élément. **DEU** Bitte Beachten. Prüfen Sie die Einbaulage des Elementes. **SPA** Atención. Compruebe la situación del elemento. **ITA** Prestare attenzione. Controllare la posizione del componente. **JPN** 方向及び位置に注意して組み立ててください。 **CHI** 注意! 检查部件方向和位置 **POR** Preste atenção. Confira a localização do elemento. **KOR** 방향 또는 위치에 주의해서 조립해 주세요.

Mechanical models

9

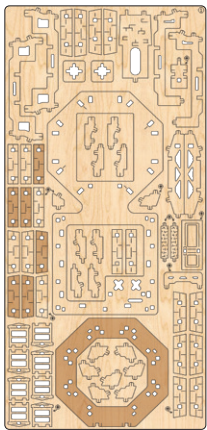
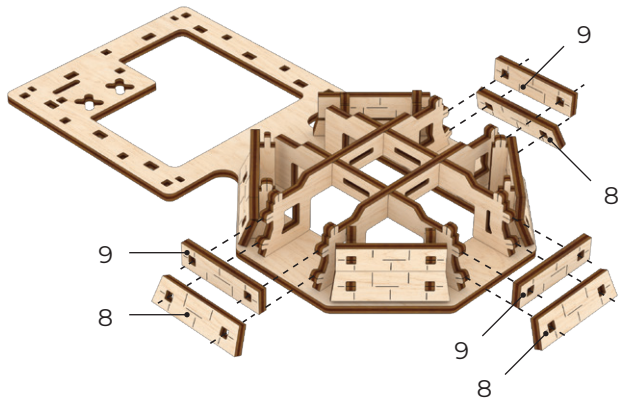

1

10

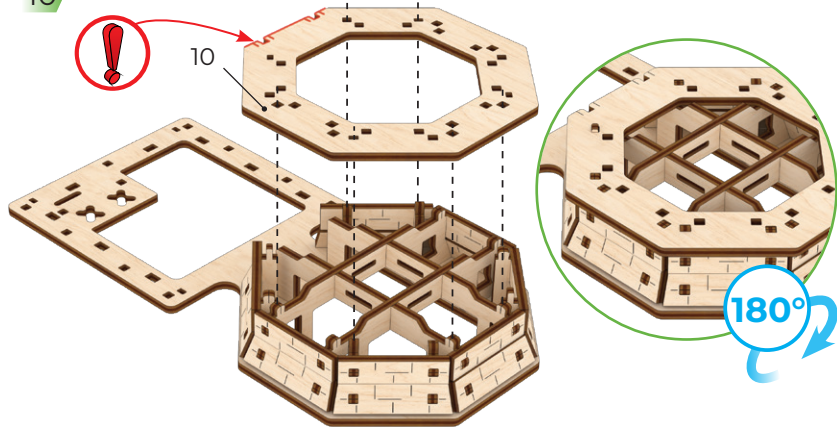

10

180°

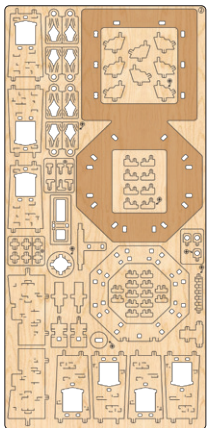

2

8

11

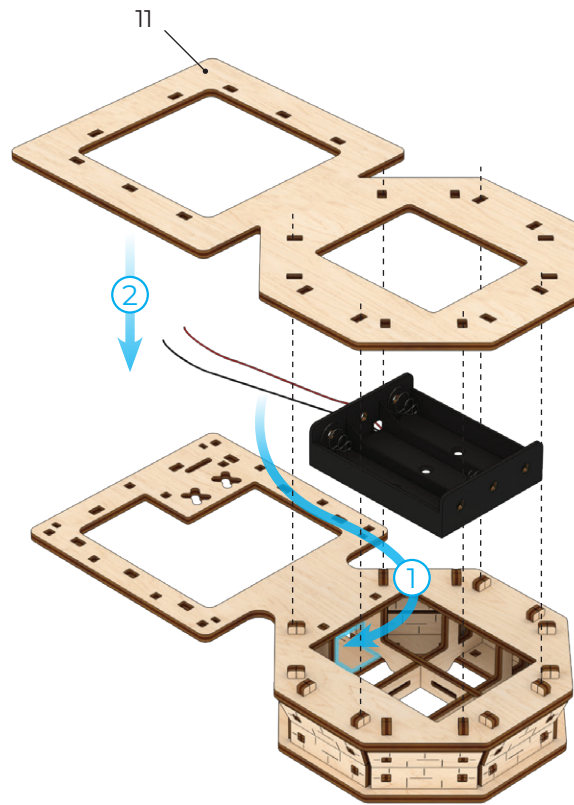

2

1

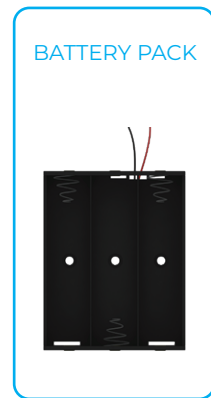

a1

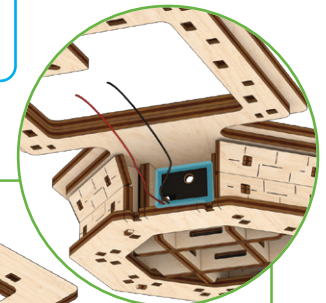

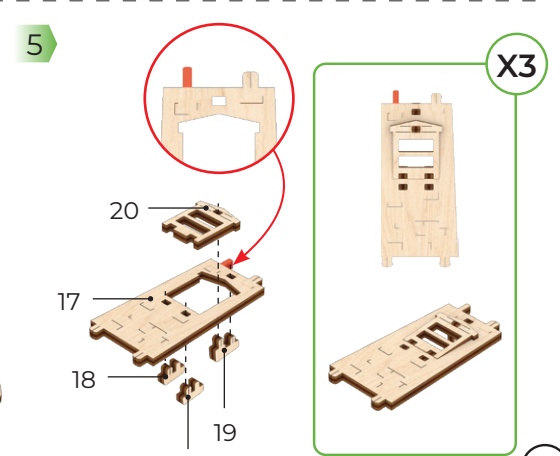
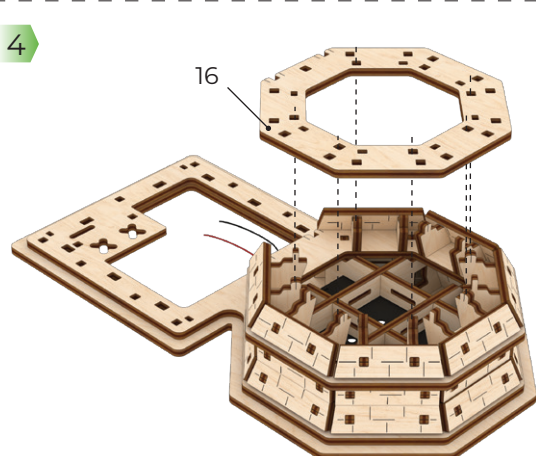
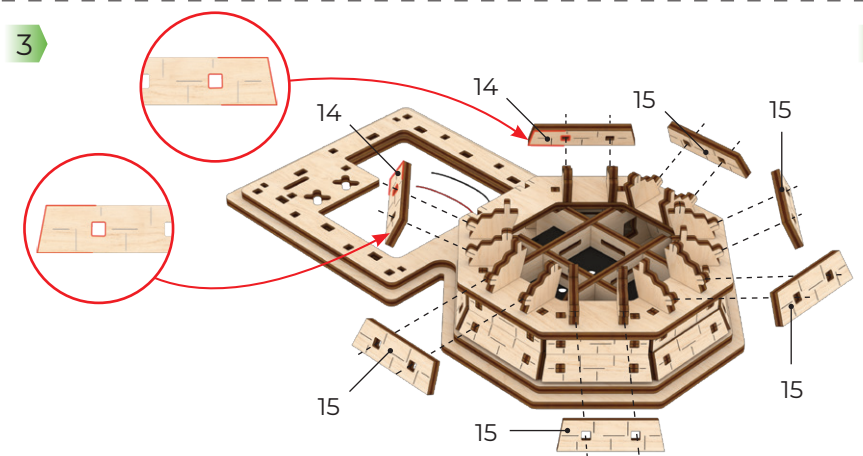
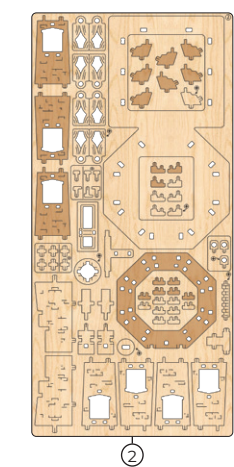
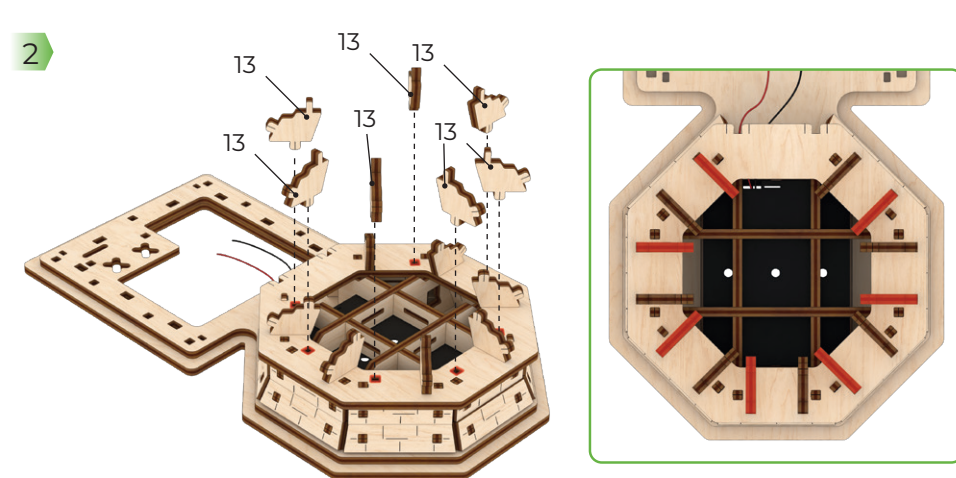
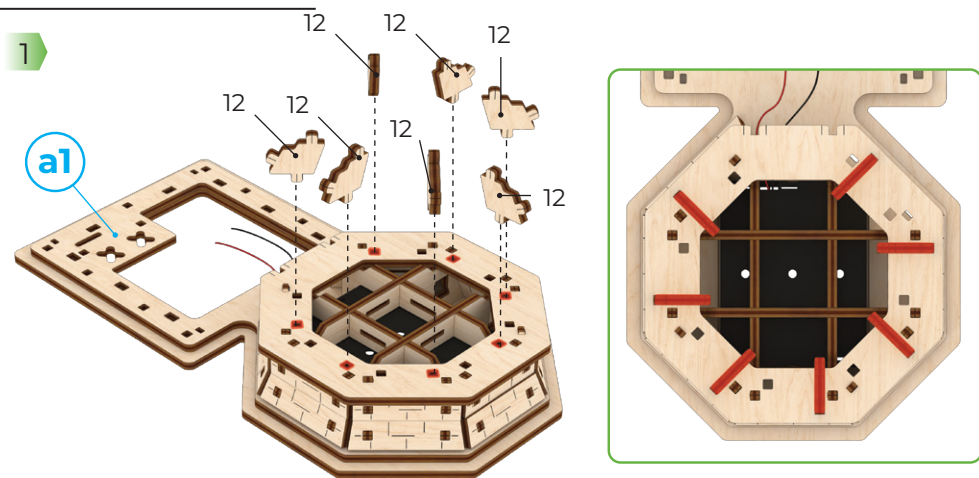
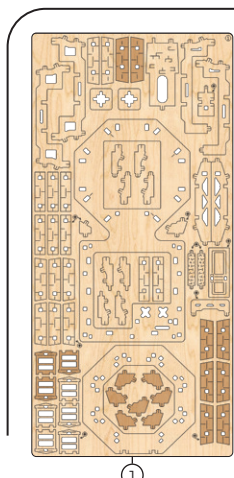

Mechanical models

6

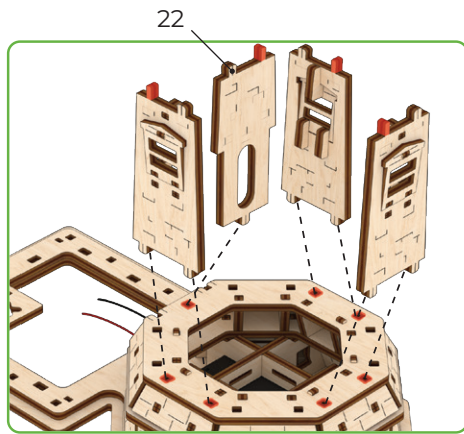

7

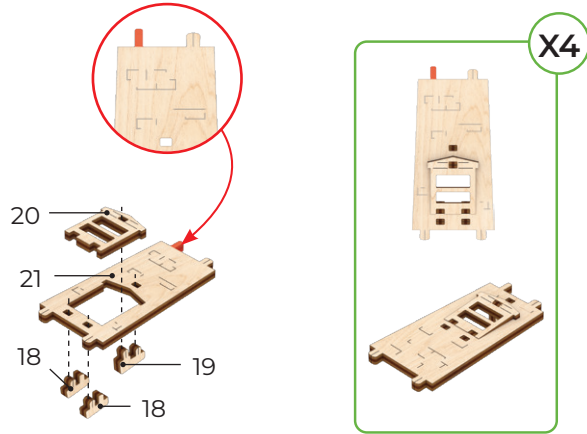

8

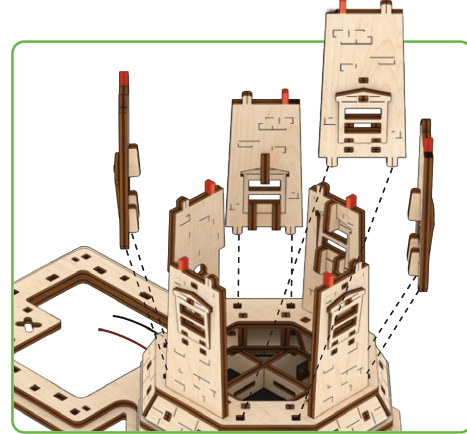

1

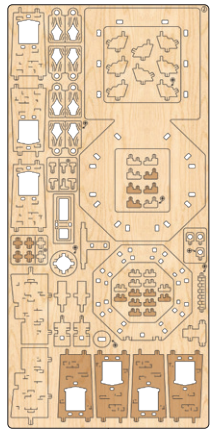

2

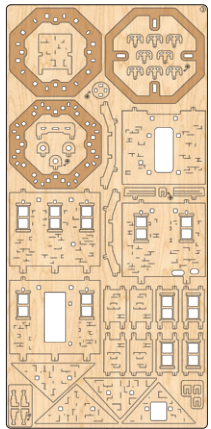

3

9

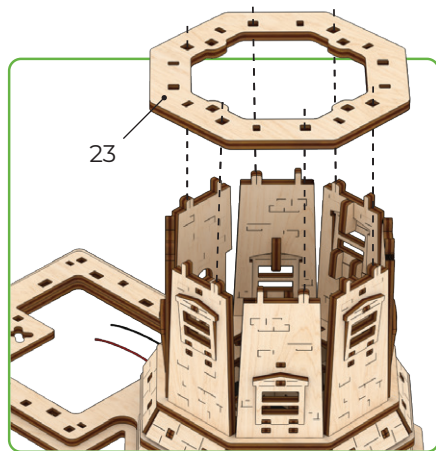

10

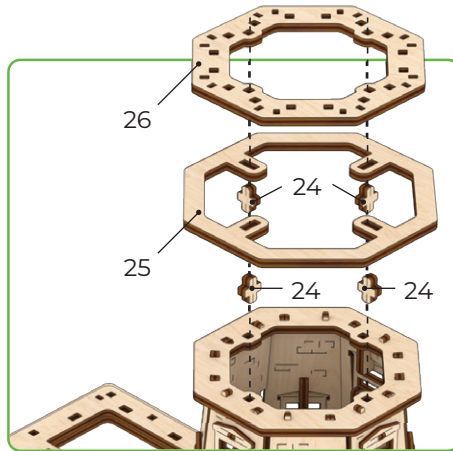

A

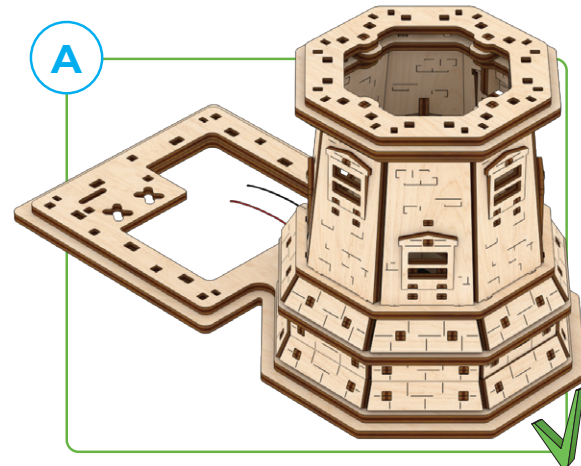

10

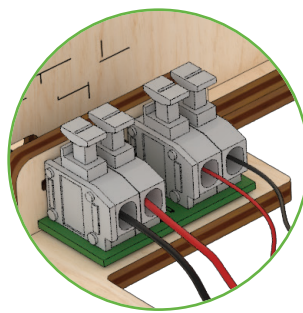
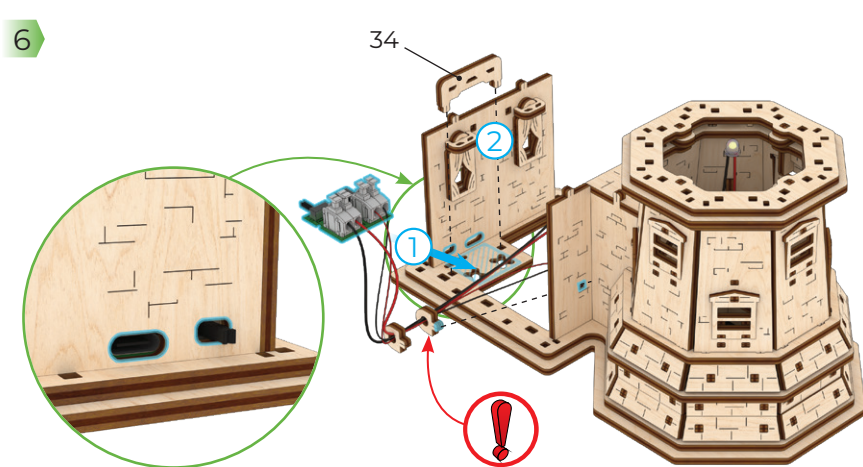
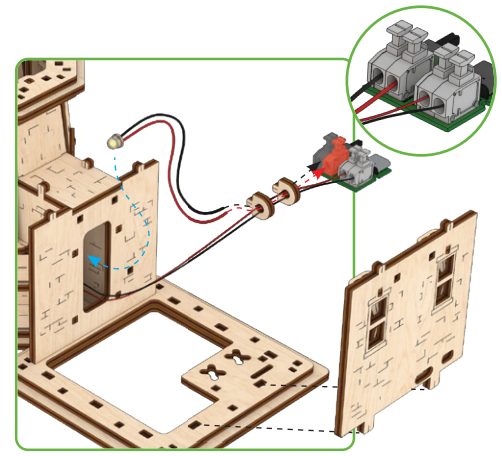
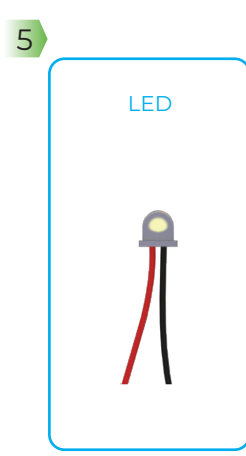
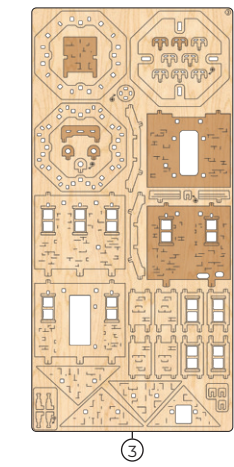
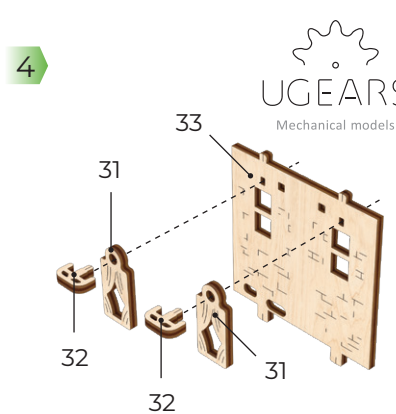
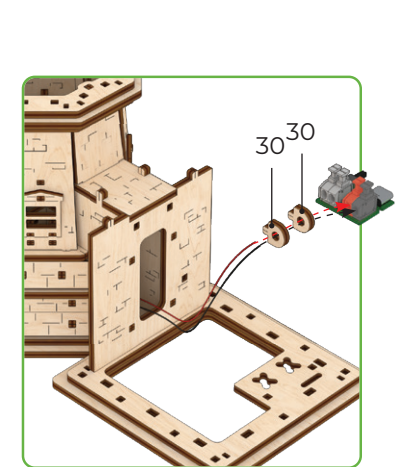
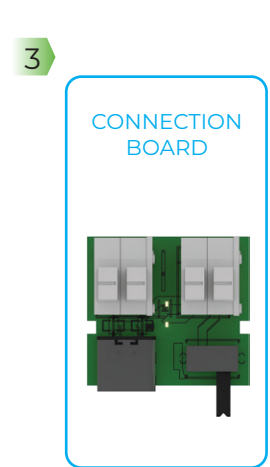
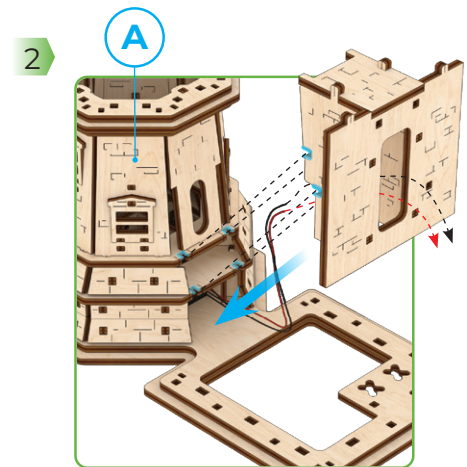
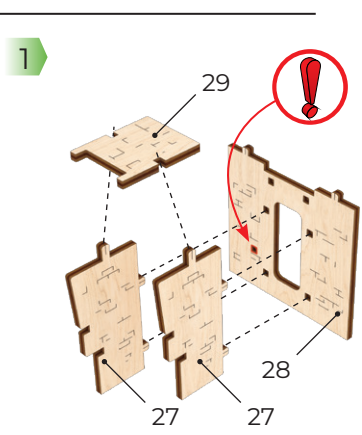
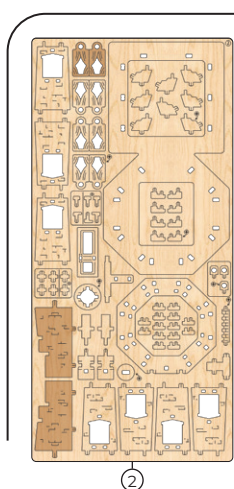

Mechanical models

7

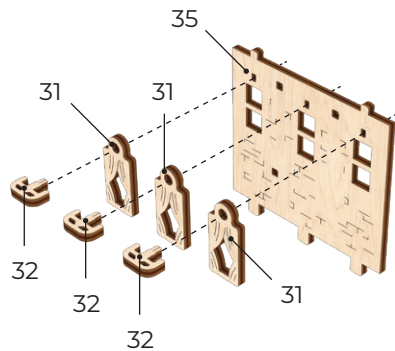

8

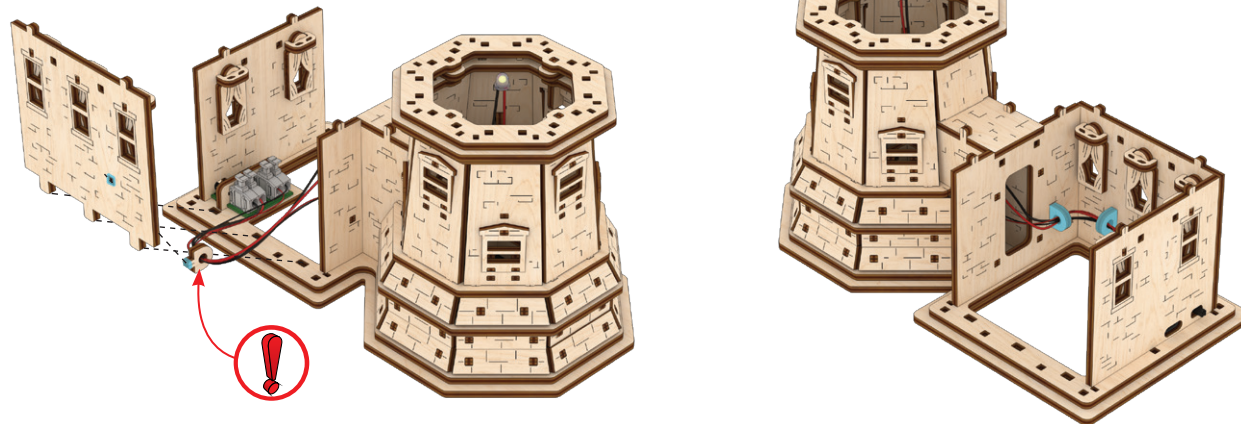

②

9

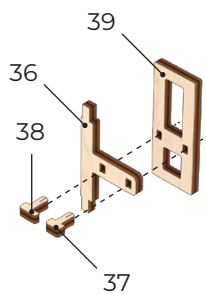

10

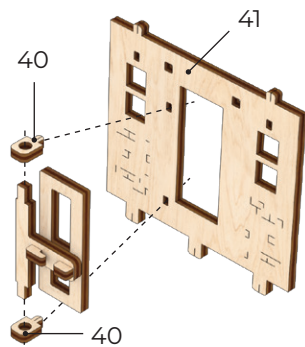

11

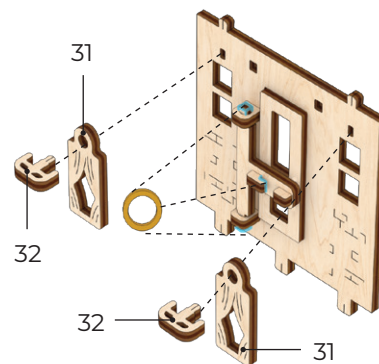
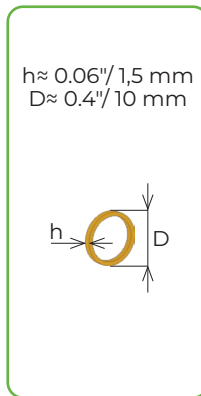

b1

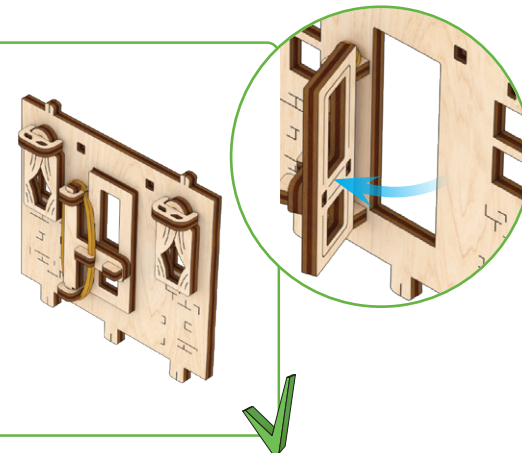

12

③

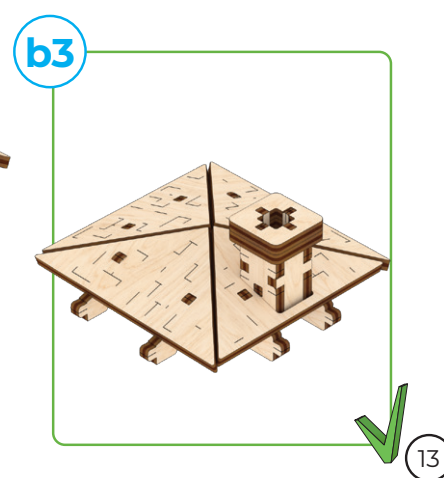
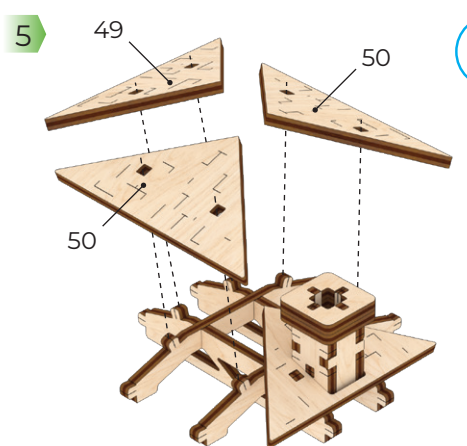
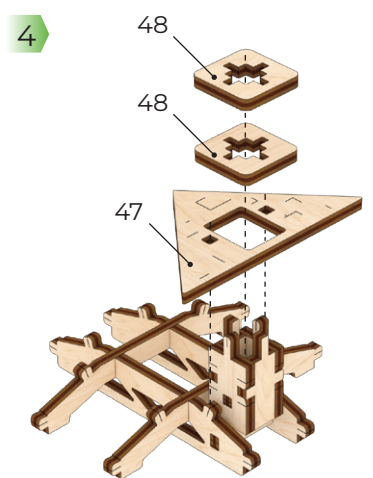
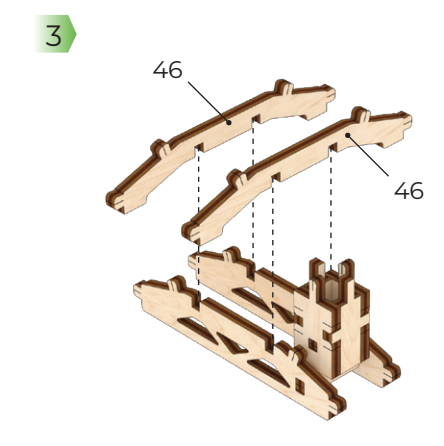
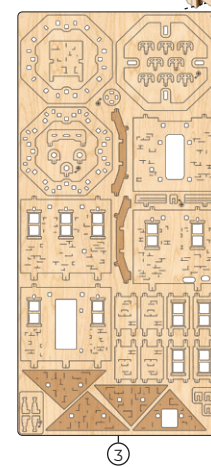
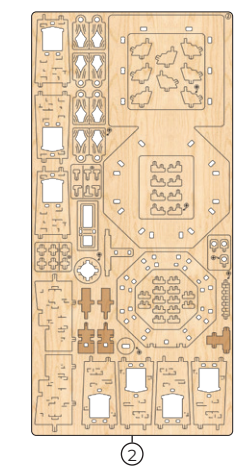
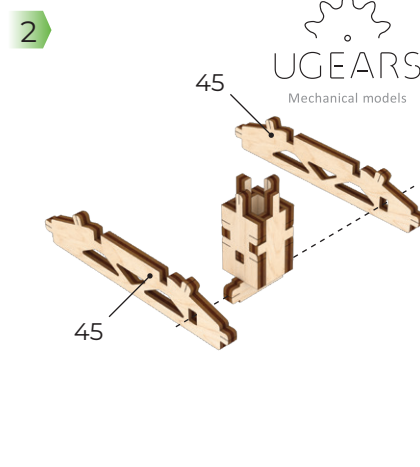
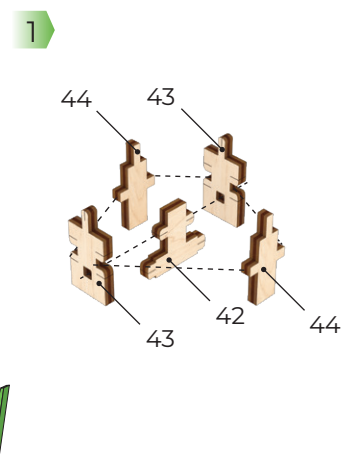
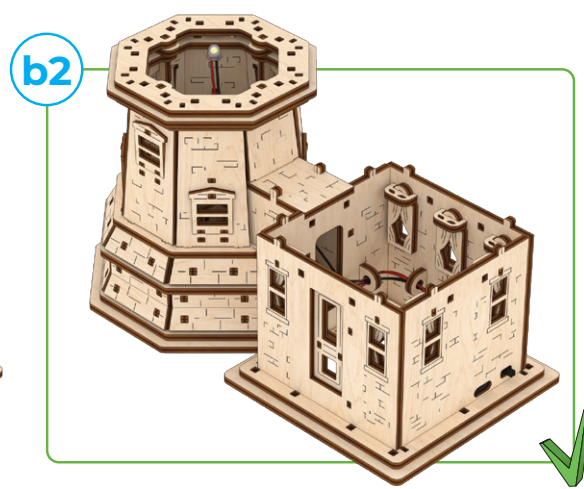
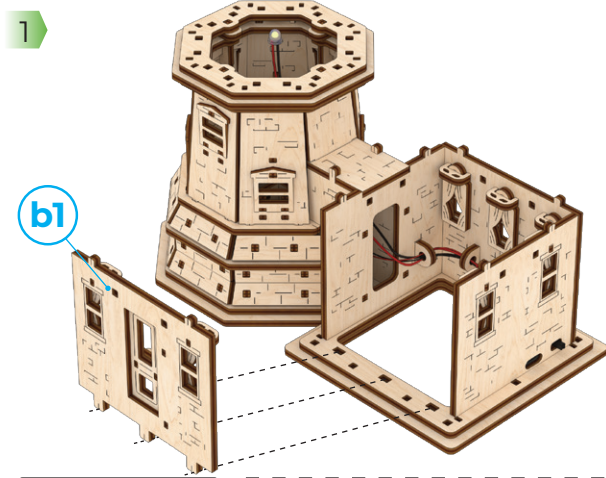
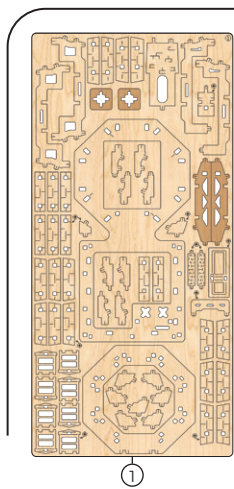

Mechanical models

1

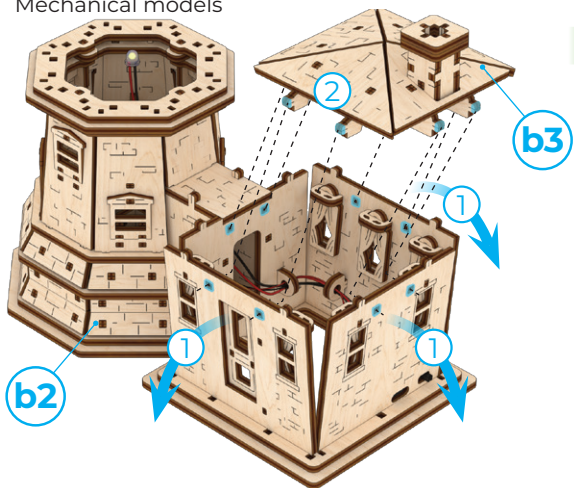

2

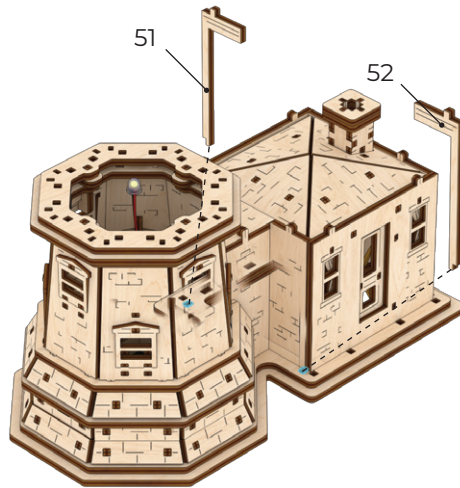

3

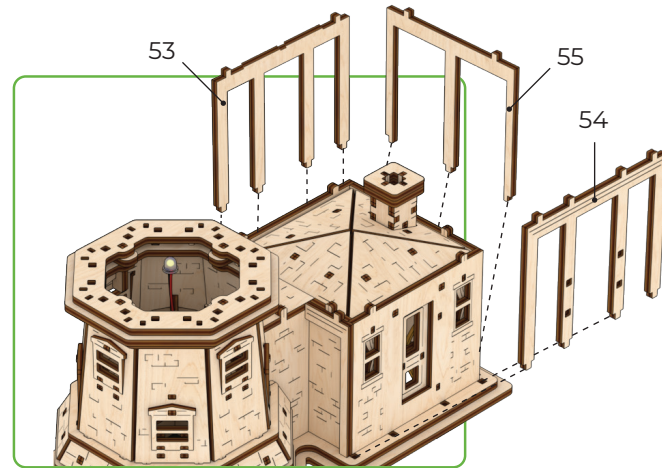

4

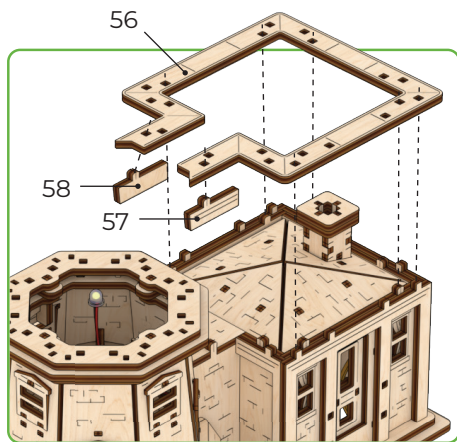

5

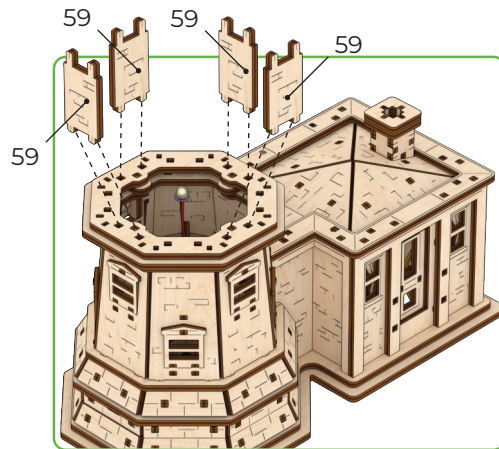

6

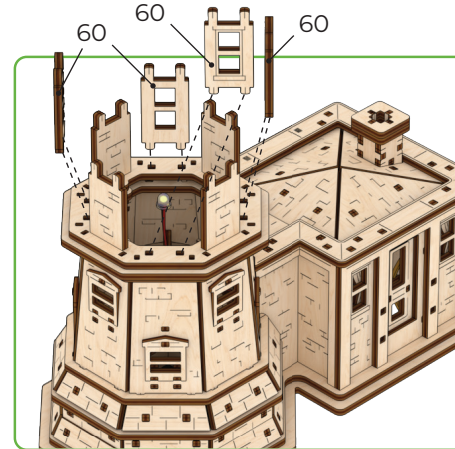

3

4

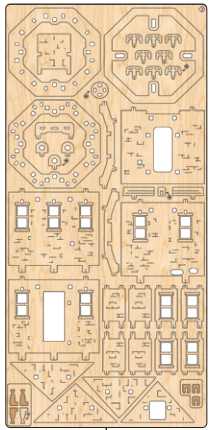

3

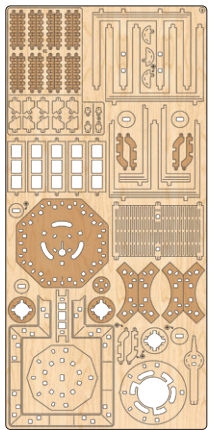
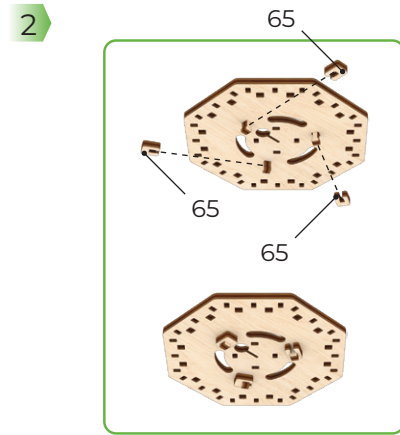
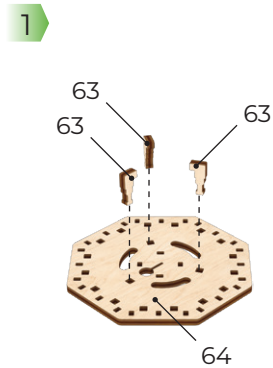
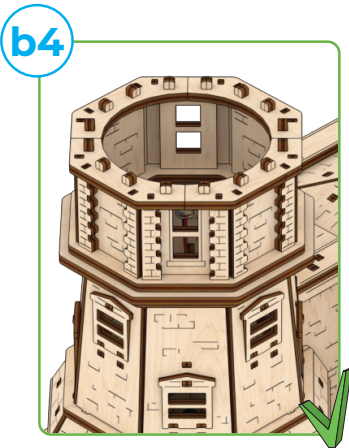
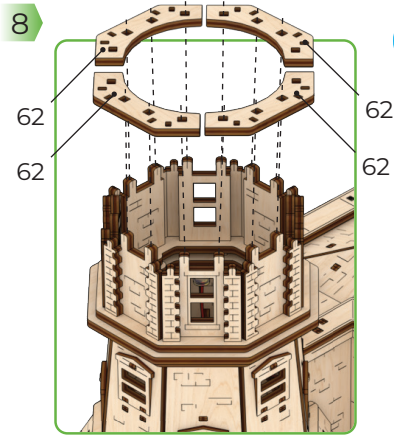
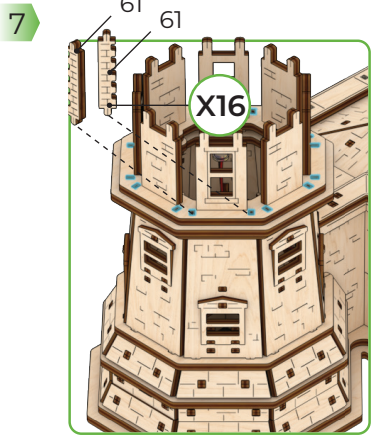

4

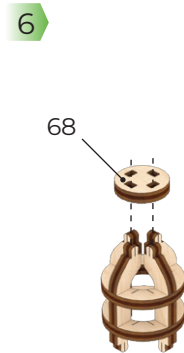
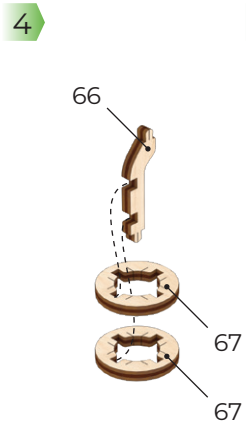
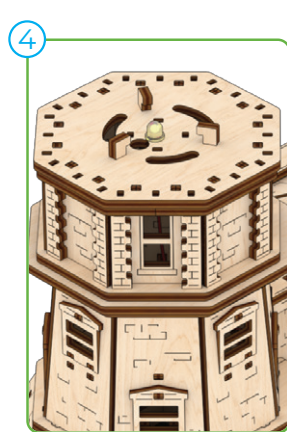
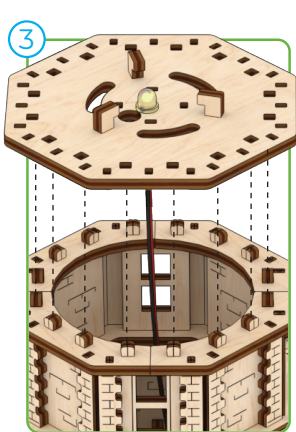
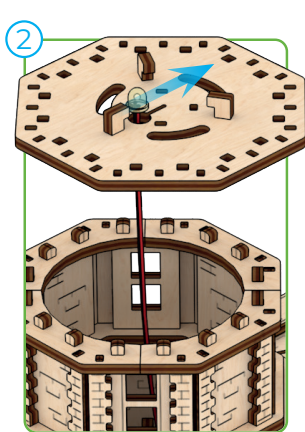
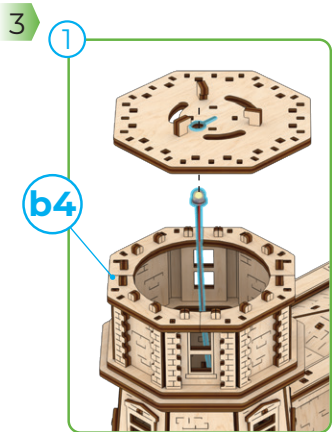

Mechanical models

7

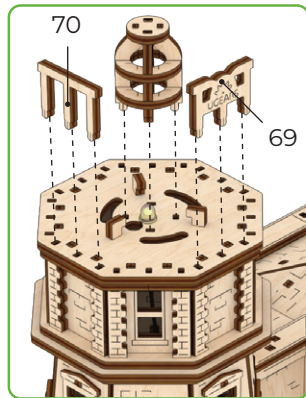

8

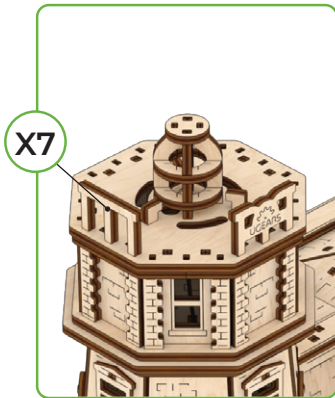

b5

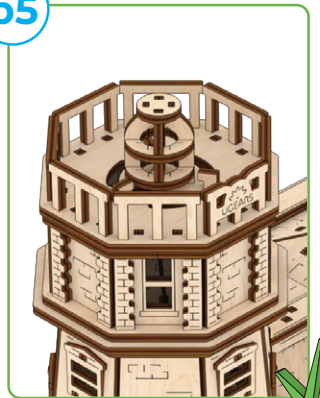

1

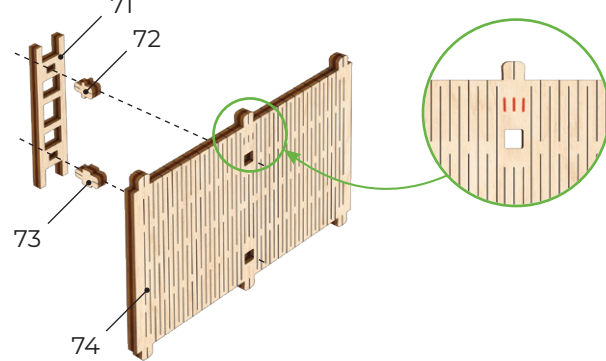

2

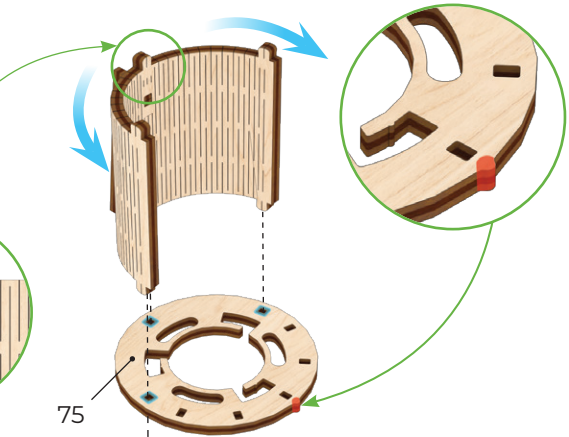

3

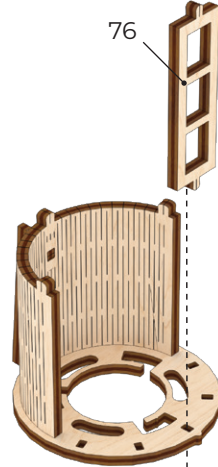

4

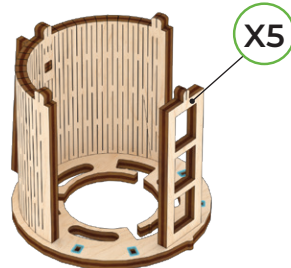

5

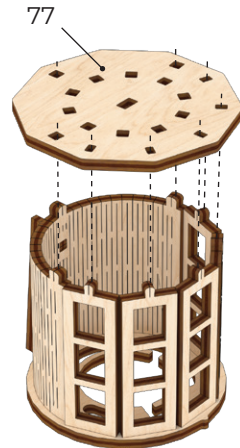

4

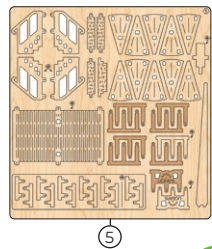

5

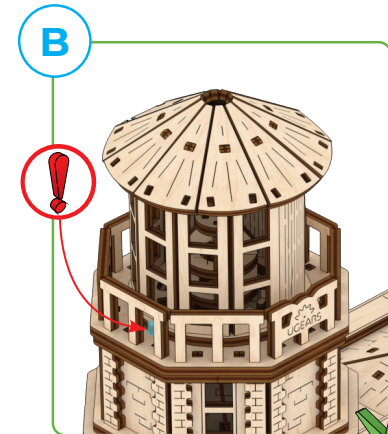
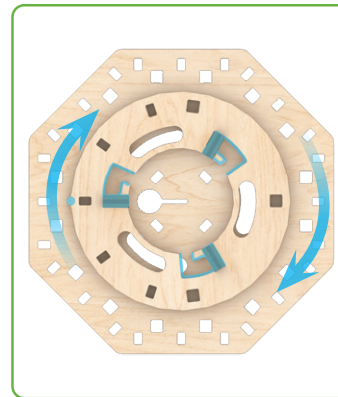
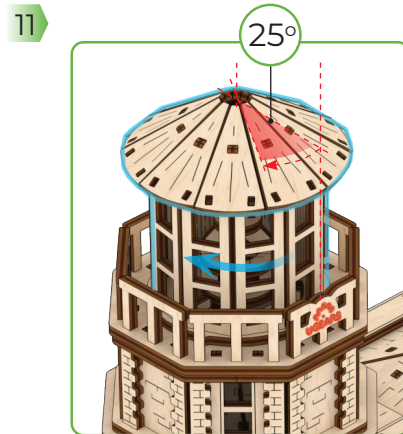
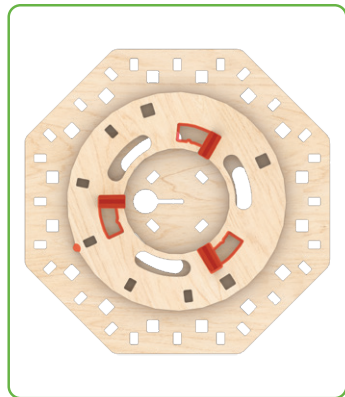
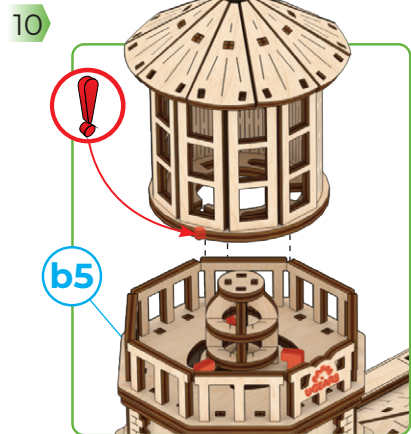
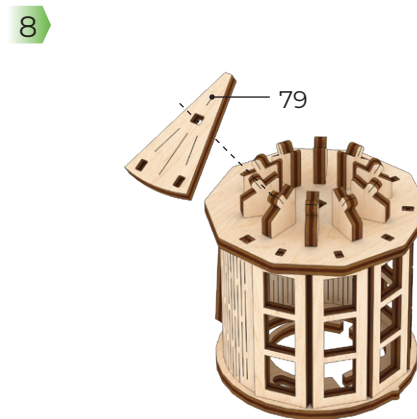
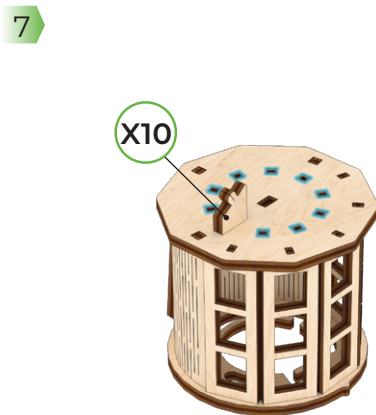
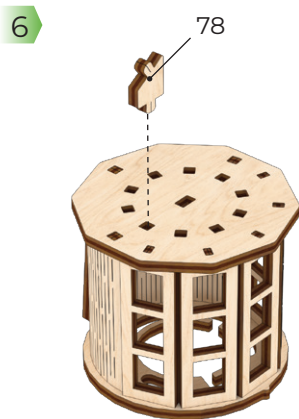
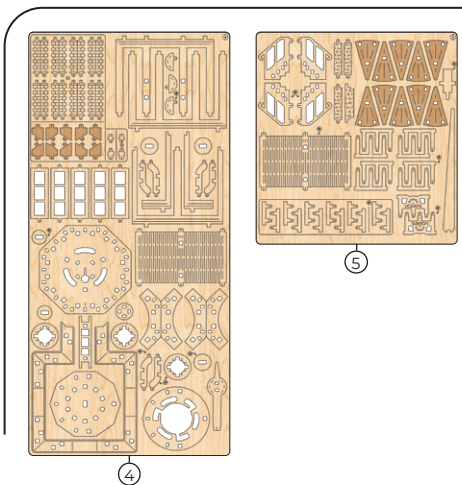

Mechanical models

1

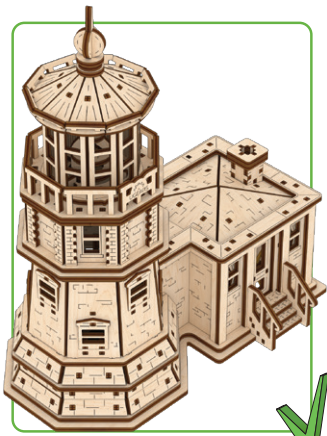
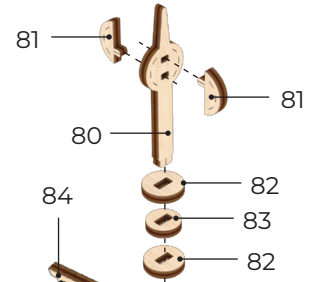

X10

B

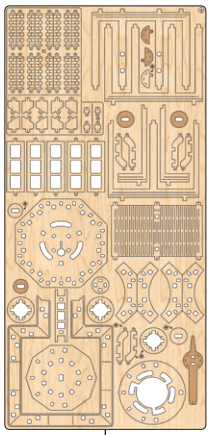
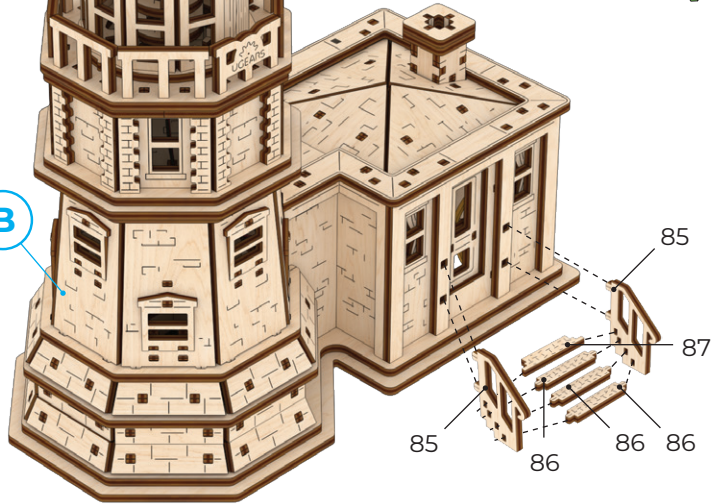

4

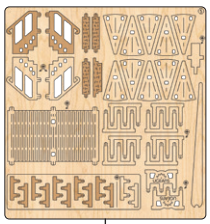

5

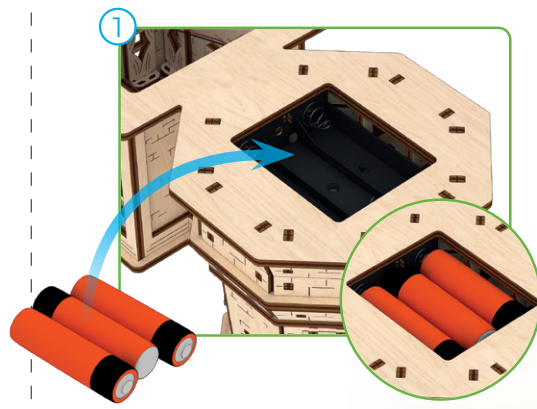

OR

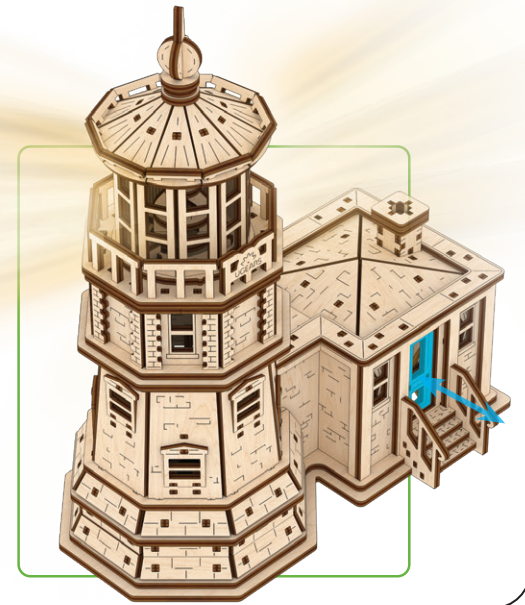
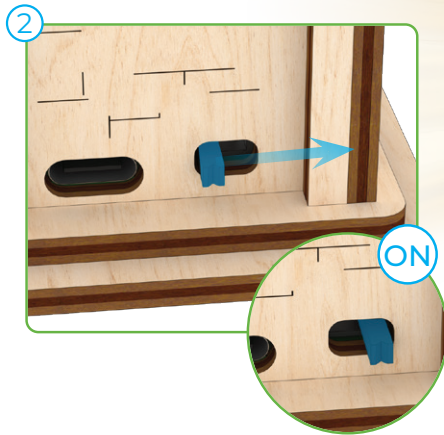
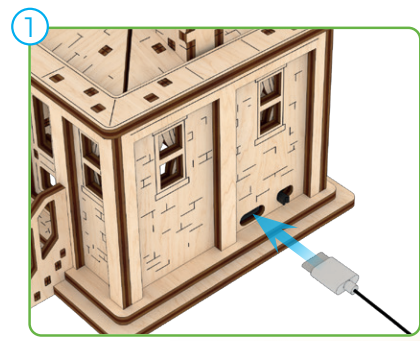

ENG Troubleshooting	
Problem	Possible cause and elimination
LED is not lighting up	<ol style="list-style-type: none"> 1. Incorrectly connected LED - connect the LED according to the diagram. 2. Incorrectly connected battery pack - connect the battery pack according to the diagram. 3. Faulty LED or battery pack - contact customer support.
<p><i>If the tips did not help or you have another problem, please contact customer service. customerservice@ugearsmodels.com</i></p>	

UKR Усунення несправностей	
Проблема	Можлива причина та усунення
Світлодіод не світиться	<ol style="list-style-type: none"> 1. Неправильно підключений світлодіод – підключіть світлодіод згідно зі схемою. 2. Неправильно підключений батарейний блок – підключіть батарейний блок згідно зі схемою. 3. Бракований світлодіод або батарейний блок – зверніться в службу підтримки.
<p><i>Якщо поради не допомогли або ви маєте іншу проблему, будь ласка, зверніться до служби підтримки. customerservice@ugearsmodels.com</i></p>	

FRA Dépannage	
Problème	Cause possible et élimination
La LED ne s'allume pas	<ol style="list-style-type: none"> 1. LED incorrectement branchée. Branchez la LED selon le schéma. 2. Bloc-batterie incorrectement branché. Branchez le bloc-batterie selon le schéma. 3. LED ou bloc-batterie défectueux. Contactez le service client.
<p><i>Si les conseils ne vous ont pas aidé ou si vous rencontrez un autre problème, veuillez contacter le service client. customerservice@ugearsmodels.com</i></p>	

DEU Fehlerbehebung	
Problem	Mögliche Ursache und Fehlerbehebung
Die LED leuchtet nicht	<ol style="list-style-type: none"> 1. LED nicht korrekt angeschlossen - schließen Sie die LED gemäß dem Diagramm an. 2. Batterie-Pack nicht korrekt angeschlossen - schließen Sie den Batterie-Pack gemäß dem Diagramm an. 3. Defekt an LED oder Batterie-Pack - Setzen Sie sich bitte mit dem Kundendienst in Verbindung.
<p><i>Wenn die Tipps nicht geholfen haben oder Sie ein anderes Problem haben, wenden Sie sich bitte an den Kundendienst. customerservice@ugearsmodels.com</i></p>	

SPA Resolución de problemas	
Problema	Posible causa y solución
El LED no se enciende	<ol style="list-style-type: none"> 1. Conexión incorrecta del LED - conecte el LED conforme al diagrama. 2. Conexión incorrecta del pack de pilas - conecte el pack de pilas conforme al diagrama. 3. LED o pack de pilas defectuoso - contacte con el Servicio al Cliente.
<p><i>Si los consejos no le ayudaron o si tiene otro problema, comuníquese con el servicio al cliente. customerservice@ugearsmodels.com</i></p>	

ITA Risoluzione dei problemi	
Problema	Possibile causa e risoluzione
Il LED non si illumina	<ol style="list-style-type: none"> 1. LED collegato in modo errato - collegare il LED secondo lo schema. 2. Pacco batteria collegato in modo errato - collegare il pacco batteria secondo lo schema. 3. LED o pacco batteria difettosi - contattare l'assistenza clienti.
<p><i>Se i suggerimenti non hanno aiutato o hai un altro problema, contatta il servizio clienti. customerservice@ugearsmodels.com</i></p>	

JPN トラブルシューティング	
問題	考えられる原因と解決法
LEDが点灯していません	<ol style="list-style-type: none"> 1. LEDが誤って接続されています - 図に従ってLEDを接続してください。 2. バッテリーパックが誤って接続されています - 図に従ってバッテリーパックを接続してください。 9. LEDあるいはバッテリーパックが故障しています - カスタマーサポートまでお問い合わせください。
<p>ヒントが役に立たなかった場合、または別の問題が発生した場合は、カスタマーサービスにお問い合わせください。 customerservice@ugearsmodels.com</p>	

CHI 故障排除	
问题	可能的原因和解决方法
LED不亮	<ol style="list-style-type: none"> 1. LED连接不正确-根据图示连接LED。 2. 电池组连接不正确-根据图示连接电池组。 3. LED或电池组故障-请联系客户支持
<p>如果提示没有帮助或者您有其他问题，请联系客户服务。 customerservice@ugearsmodels.com</p>	

POR Resolução de problemas	
Problema	Possíveis causas e eliminação
O LED não está a acender	<ol style="list-style-type: none"> 1. LED ligado incorretamente - ligar o LED de acordo com o esquema. 2. Conjunto de bateria ligada incorretamente - ligar o conjunto de bateria de acordo com o esquema. 3. LED ou conjunto de bateria com defeito - contacte o apoio ao cliente.
<p><i>Se as dicas não ajudarem ou você tiver outro problema, entre em contato com o atendimento ao cliente. customerservice@ugearsmodels.com</i></p>	

POL Rozwiązywanie problemów	
Problem	Możliwa przyczyna i rozwiązanie
Dioda LED nie świeci się	<ol style="list-style-type: none"> 1. Nieprawidłowo podłączona dioda LED - podłącz diodę LED zgodnie ze schematem. 2. Nieprawidłowo podłączony akumulator - podłącz akumulator zgodnie ze schematem. 3. Uszkodzona dioda LED lub akumulator - skontaktuj się z działem obsługi klienta.
<p><i>Jeśli wskazówki nie pomogły lub masz inny problem, skontaktuj się z obsługą klienta. customerservice@ugearsmodels.com</i></p>	

KOR 문제 해결	
문제	원인 및 해결책
LED가 켜지지 않습니다	<ol style="list-style-type: none"> 1. LED가 잘못 연결됨 - 그림에 따라 LED를 연결합니다. 2. 잘못 연결된 배터리 팩 - 다이어그램에 따라 배터리 팩을 연결한다. 3. LED 또는 배터리 팩 결함 - 고객 지원부에 문의하십시오.
<p>팁이 도움이 되지 않거나 다른 문제가 있는 경우 고객 서비스에 문의하십시오. customerservice@ugearsmodels.com</p>	



Watch the VIDEO



UGEAR'S

Mechanical models

ENG Thanks for following along on this journey with us.

UKR Дякуємо, що ви пройшли цей шлях з нами.

FRA Merci de nous avoir accompagnés tout au long de ces étapes.

DEU Vielen Dank, dass Sie diesen Weg mit uns gegangen sind.

SPA Gracias por haber recorrido el camino con nosotros.

ITA Grazie per aver fatto uesto percorso con noi.

JPN UGEARSをご利用いただきありがとうございます

CHI 感谢您参与有趣的模型拼装过程。

POR Obrigado por seguir nesta jornada conosco.

POL Dziękujemy, że razem z nami pokonałeś tę drogę!

KOR UGEARS 와 함께해 주셔서 감사합니다.

ugearsmodels.com

ENG Customer support **UKR** Служба підтримки

FRA Service client **DEU** Kundendienst

SPA Servicio al cliente **ITA** Servizio di supporto

JPN お客様窓口 **CHI** 客户支持 **POR** Atendimento ao cliente

POL Wsparcie klienta **KOR** 고객지원

customerservice@ugearsmodels.com



FR
DONNEZ
OU
RECYCLEZ



ASSOCIATION



MAGASIN



LIVRAISON



DÉCHÈTERIE

Adresses sur quefairedemesdechets.fr